

COULIDOR®

placards
aménagements
sur-mesure

le catalogue
collection 2016-2017



CERTIFIÉ

pour un engagement éco-responsable

CERTIFICATION PEFC

La certification PEFC (Programme de reconnaissance des certifications forestières) est un gage de respect de l'environnement qui garantit au consommateur, à travers des règles internationalement reconnues, des produits éco-responsables issus d'une gestion forestière raisonnée.



En choisissant de faire certifier notre chaîne de contrôle, nous orientons donc délibérément nos approvisionnements vers des matières premières issues de forêts gérées durablement. Nous avons pour ce faire mis en place, auprès de la totalité de nos fournisseurs, un système opérationnel de suivi de l'origine des produits bois que nous achetons. Afin d'en garantir l'efficacité, ce dernier est régulièrement contrôlé par un organisme d'audit externe et indépendant. Placé sous la responsabilité du Directeur Industriel, le suivi de la chaîne de contrôle PEFC représente donc un engagement concret et fort de nos équipes qui s'assurent au quotidien du strict respect des exigences relatives à cette certification.

Forts de cet engagement, nous visons ainsi l'excellence ; près de 90% de nos approvisionnements bois sont en effet certifiés PEFC alors que le seuil minimal est fixé à 70%. Notre engagement constitue ainsi une réponse concrète à la volonté de nos clients, soucieux d'adopter un mode de consommation responsable.

Propriétaire de son parc de véhicules de livraison, et à la tête d'une flotte de véhicules de techniciens et commerciaux, Coulidoor s'attache à renouveler régulièrement sa flotte, afin de se doter des dernières évolutions des constructeurs de poids lourds (**Euro 6**) et automobiles, cherchant à réduire l'impact environnemental de son parc de véhicules, notamment en matière d'émissions de **CO2**.

ETIQUETAGE SANITAIRE

Chaque individu passe en moyenne 22 heures par jour à l'intérieur de bâtiments (logement, lieu de travail, administration, commerces, etc.). La qualité de l'air que nous y respirons est donc essentielle pour notre santé et notre bien-être. Or, les matériaux que l'on retrouve dans ces espaces « confinés » sont susceptibles d'émettre des substances dangereuses. Afin de prévenir ces risques, la réglementation impose désormais aux fabricants de produits de construction (telles séparations de pièces) de les étiqueter en les classant dans une catégorie A+ (très faibles émissions) à C (fortes émissions), selon le principe déjà utilisé pour l'électroménager.



Christophe RIOU,
directeur industriel

Dans ce cadre, les séparations de pièces Coulidoor ont obtenu la note A+ représentant le classement optimal en termes d'émissivité des substances volatiles dans l'air intérieur.

FABRICATION FRANÇAISE

un choix depuis toujours
pour COULIDOOOR !

ORIGINE FRANCE

Ce choix, nous l'avons d'abord fait parce qu'il permet de maîtriser en permanence la qualité de nos productions et de satisfaire aux exigences de réactivité de notre clientèle.



De plus, ce dernier privilège également une dynamique économique nationale et stimule le tissu économique local des régions dans lesquelles nos usines sont implantées.

Origine France Garantie, c'est en effet la garantie pour nos clients que le produit qui porte le logo OFG a été fabriqué en France. Cette garantie est notamment apportée par l'intervention systématique d'un organisme certificateur.

Nous concernant, ces deux critères sont largement remplis dans la mesure, où :
- **100% de nos fabrications sont assurées dans l'une ou l'autre de nos usines de Verson (Calvados) ou Saint Rambert d'Albon (Drôme).**
- **Plus de 80% du prix de revient sorti d'usine de nos portes de placards, séparations de pièces et rangements est acquis en France.**

En complément de ce label, Coulidoor s'engage dans une politique d'achats responsables. Près de **90%** des achats rentrant dans la fabrication des produits commercialisés par Coulidoor sont réalisés auprès d'entreprises françaises, fabriquant sur le territoire national. Les 10% restant sont issus d'entreprises localisées en Union Européenne.

Choisir un produit Coulidoor, c'est participer activement au maintien de la filière bois-ameublement française.

INNOVATION PRODUITS

L'innovation est une nécessité pour une entreprise. Coulidoor intègre depuis 5 ans une vraie politique d'innovation produits avec un laboratoire de Recherche et Développement.

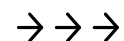

COULISOFT
by COULIDOOOR

La fermeture
automatique des portes
sans effort ni électricité !



**PRIX DE
L'INNOVATION
2015**

décerné par le jury SADEEC,
catégorie accessoires

**COULISOFT : Une innovation Coulidoor
Fini les portes mal fermées ou restées ouvertes, avec Coulisoft, votre porte se referme automatiquement.**

Coulissoft intègre un système de blocage, vous ouvrez jusqu'au « clic », faites ce dont vous avez besoin puis d'un léger mouvement sur la porte, elle se déclenche pour se refermer. (disponible en option).

GARANTIE : Durée de vie dépassant 30 ans en utilisation normale*.
* test d'endurance réalisé sur 55000 cycles (norme EN15706 au niveau le plus élevé de 40000 cycles), soit plus de 30 ans pour 5 ouvertures et fermetures par jour.

**GARANTIE
10 ANS**

Coulidoor accorde une garantie de 10 ans sur l'ensemble de ses produits y compris les mécanismes dans le cadre d'une utilisation dite normale et domestique.



La sortie d'un nouveau catalogue est toujours un évènement majeur, fruit de longues réflexions.

En effet, au-delà des nombreuses options à étudier afin qu'une collection soit le reflet le plus fidèle possible des grandes tendances actuelles et à venir, il est non moins nécessaire qu'un tel recueil de solutions d'aménagement et de décoration sache véhiculer et faire partager les valeurs et aussi la vision que se fait l'auteur de son métier et de son marché.

C'est ainsi que nous livrons à votre sagacité cette nouvelle collection 2016/2017, subtil équilibre entre innovations de fond et évolutions pragmatiques de produits et solutions déjà éprouvés. Au programme donc, des Verrières, des Bibliothèques, l'Open altitude, la refonte de la gamme Composable, l'intégration de nouveaux décors et bien d'autres choses à découvrir...

Souhaitant que vous partagiez notre plaisir en parcourant les pages de ce nouveau catalogue.

Bonne découverte,

Arnaud VISSE, Président

VISION DE DESIGNER

«Le placard est une façon de jeter des ponts entre décors et rangements. Les espaces s'y développent dans des compositions de volumes, de plans et de matériaux fonctionnels et pratiques, tandis que les façades offrent l'opportunité d'agrémenter les intérieurs de surfaces reflétant vos goûts. Il faut sans cesse renouveler les thèmes et finitions afin d'offrir une plus grande liberté de choix. Le placard est devenu bien plus qu'un besoin de la vie domestique.»

Anne et Philippe Sorigué, designer / agence SENS Design



SOMMAIRE

Portes de placards	4
Séparations de pièces et verrières	26
Rangements et dressings	32
Accessoires	42
Nuancier	44
Cahier technique	48



COULIDOOOR®



Cézame noir mat, 3 vantaux vitre laquée orange



01



04



02



03



05



06



07

- 01_ Platine blanc mat, vitre laquée blanc artic
02_ Cézame argent mat, vitres laquées bleu pétrole et jaune or
03_ Strass glossy inox, 1 vitre laquée blanc artic, 1 vitre laquée vert lumineux

- 04_ Platine argent brillant, vitre laquée incisée argent blanc artic
05_ Diamant noir mat, vitre Contrast incisée black
06_ Diamant blanc mat, vitre Contrast incisée white
07_ Platine argent brillant, vitre laquée incisée argent chocolat

Finitions vitres laquées incisées argent



Finitions vitres Contrast incisées





01



Poignées cézame heavy



cézame light



02



03

- 01_** Cézame argent mat, vitre laquée blanc artic avec 1 vantail
modèle Connexion, poignée cézame heavy
02_ Cézame argent mat, modèle Fjord, poignée cézame heavy
03_ Platine argent brillant, modèle Mirage



Traverse D

01



Traverse filet argent



02



Traverse filet argent



03



Traverse filet argent

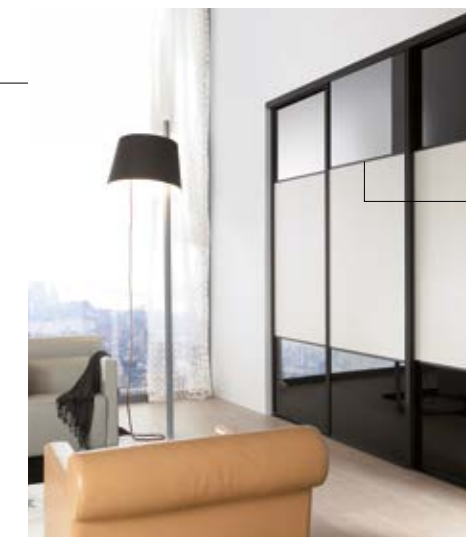

Traverse H15



04



Traverse H15



05

- 01_ Diamant argent brillant, sillage modèles Quadro, vitre Contrast bronze et chêne authentique brun.
- 02_ Diamant noir mat, sillage modèle Duo, vitre Contrast black et vitre laquée noire
- 03_ Diamant argent brillant, sillage modèle Duo, vitres laquées blanc artic et écru
- 04_ Diamant noir mat, sillage modèle Trio 121, décor vitre laquée noire et cimba
- 05_ Diamant argent mat, sillage modèle Trio 121, décor cimba (gamme chic)

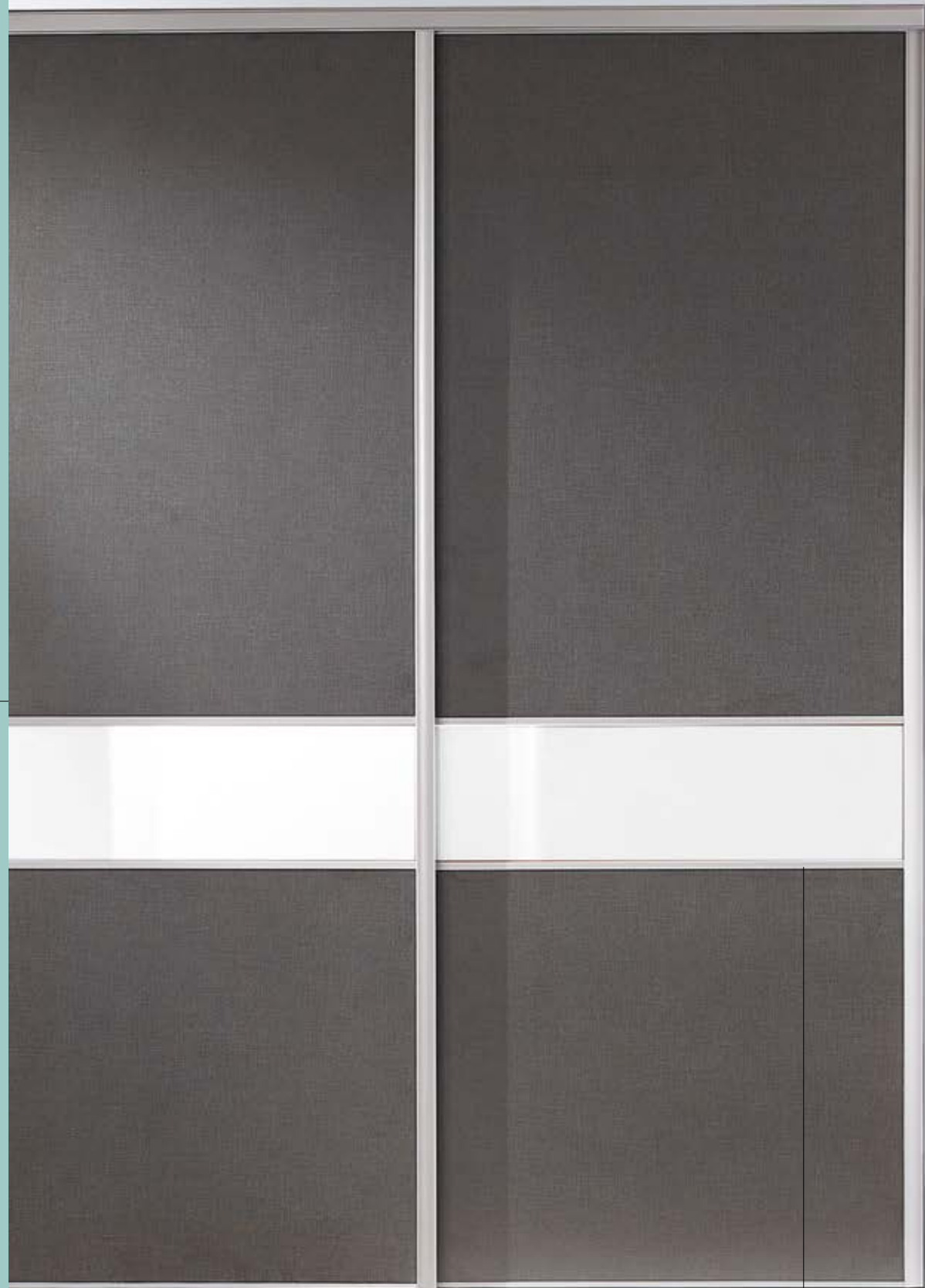

Traverse H15



01

01_ Strass argent laqué, sillage modèle Trio ruban décor twist et vitre laquée blanc artie

02_ Strass enrobé woodline café, sillage modèle Quadro vitre laquée cappuccino, décor woodline café

03_ Strass argent laqué, sillage modèle Trio ruban décor twist et vitre laquée orange

04_ Strass glossy carbone, modèle Trio 111, miroir gris



Traverse H15



02



Traverse H15



03



Traverse H15



Traverse H30



04

01



02



03



04



05

01 et 02_ Rangement twist avec porte sur charnières invisibles, vitre laquée gris tendre et système pousse-lâche

03_ Open pliante, décor argile, 2 double-panneaux, bâti MDF peint

04_ Open pliante miroir argent, 2 double-panneaux, bâti et panneaux blanc

05_ Platine battante argent brillant, vitre laquée chocolat



Traverse 10



Leguan nacré

PENSEZ À L'OPTION **COULISOFT**
FERMETURE AUTOMATIQUE DES PORTES

Ø1



Ø2

- Ø1_ Platine blanc mat, modèle Trio ruban leguan nacré et Contrast white
- Ø2_ Diamant noir mat, 1 vantail duo, modèle trio ruban et 1 vantail duo, leguan noir et vitre Contrast black
- Ø3_ Platine argent brillant, 1 vantail modèle Integra leguan doré et 1 vantail modèle Duo leguan doré et vitre Contrast bronze
- Ø4_ Diamant blanc mat, modèle Trio ruban, leguan noir et Contrast white



Leguan doré



Ø3



Ø4

Finitions vitres Contrast



Finitions Leguan





PENSEZ À L'OPTION **COULISOFT**
FERMETURE AUTOMATIQUE DES PORTES



02



03

- 01_ Ambre argent mat, décor rose poudré, rangement blanc premium
- 02_ Version décor vert des champs
- 03_ Version décor bleu colombe



Structure panneau wave noir

- 01_ Diamant noir mat, décor wave noir
- 02_ Diamant blanc mat, 1 vantail vitre Contrast white, 1 vantail décor wave blanc
- 03_ Diamant argent brillant, décor twist



Structure panneau wave blanc



02



03

Finitions Chic





01



PENSEZ À L'OPTION **COULISOFT**
FERMETURE AUTOMATIQUE DES PORTES



02

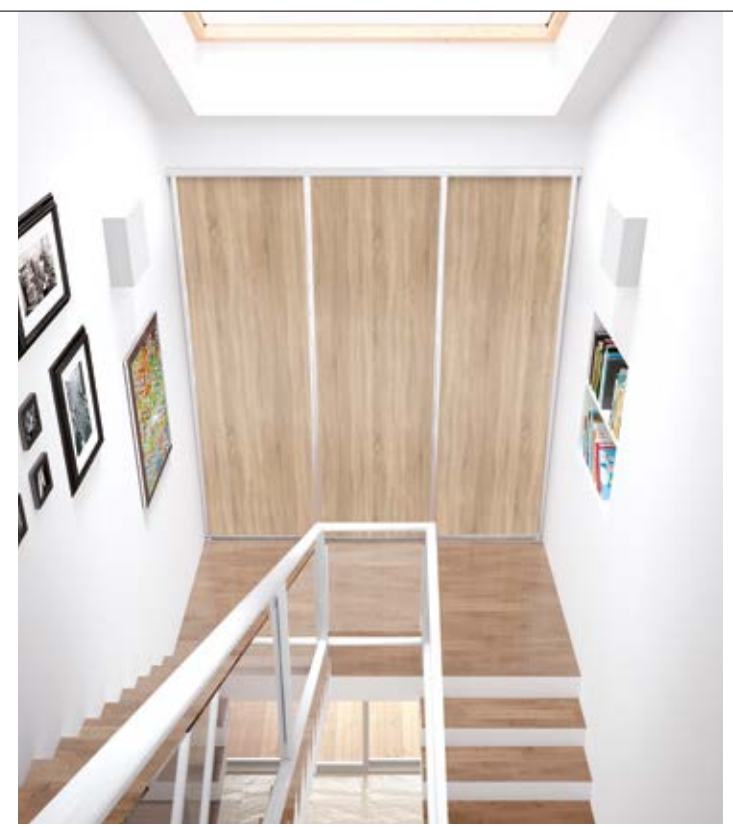

03

01_ Diamant argent brillant, sillage modèle Duo, vitre laquée blanc arctic et décor chêne blanchi
02_ Diamant argent brillant, décor chêne authentique gris
03_ Platine argent brillant, décor chêne bardolino naturel



01. Diamant argent brillant, sillage modèle trio ruban, miroir argent et vitre Contrast silver - **02.** Cezame argent mat, miroir argent - **03.** Platine woodline crème, lambris woodline crème - **04.** Diamant argent brillant, sillage modèle quadro, vitres laquées terra et lilas - **05.** Strass glossy inox, 1 vitre laquée blanc art, 1 vitre laquée fushia - **06.** Platine argent brillant, vitre laquée rouge lumineux - **07.** Diamant argent brillant, 1 vantail modèle trio ruban Contrast grey/leguan noir et 1 vantail Duo leguan noir/Contrast grey - **08.** Platine argent brillant, 1 vantail modèle Eclipse et 1 vantail miroir argent - **09.** Platine battante argent mat, décor driftwood - **10.** Diamant argent brillant, décor béton foncé - **11.** Diamant argent brillant, vitre Contrast incisée grey - **12.** Open pliante décor woodline crème 2 doubles-panneaux avec poignées barres chromées L556, bâti MDF enrobé woodline crème

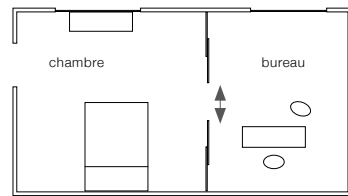

IMPLANTATION 4
4 VANTAUX - 2 RAILS
FIXATION AU PLAFOND

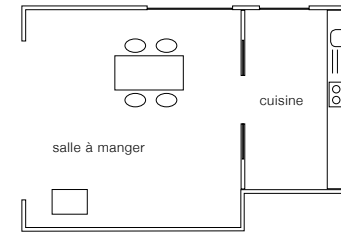

- 01_ *Diamant altitude noir mat, modèle verrière 3 traverses verticales, vitre feuilletée claire et décor panneau noir*
- 02_ *Verrière noir mat et vitre feuilletée claire*
- 03_ *Rubis altitude argent brillant, modèle Integra, vitre feuilletée claire*

NOUVEAUTÉ : VERRIÈRE

01

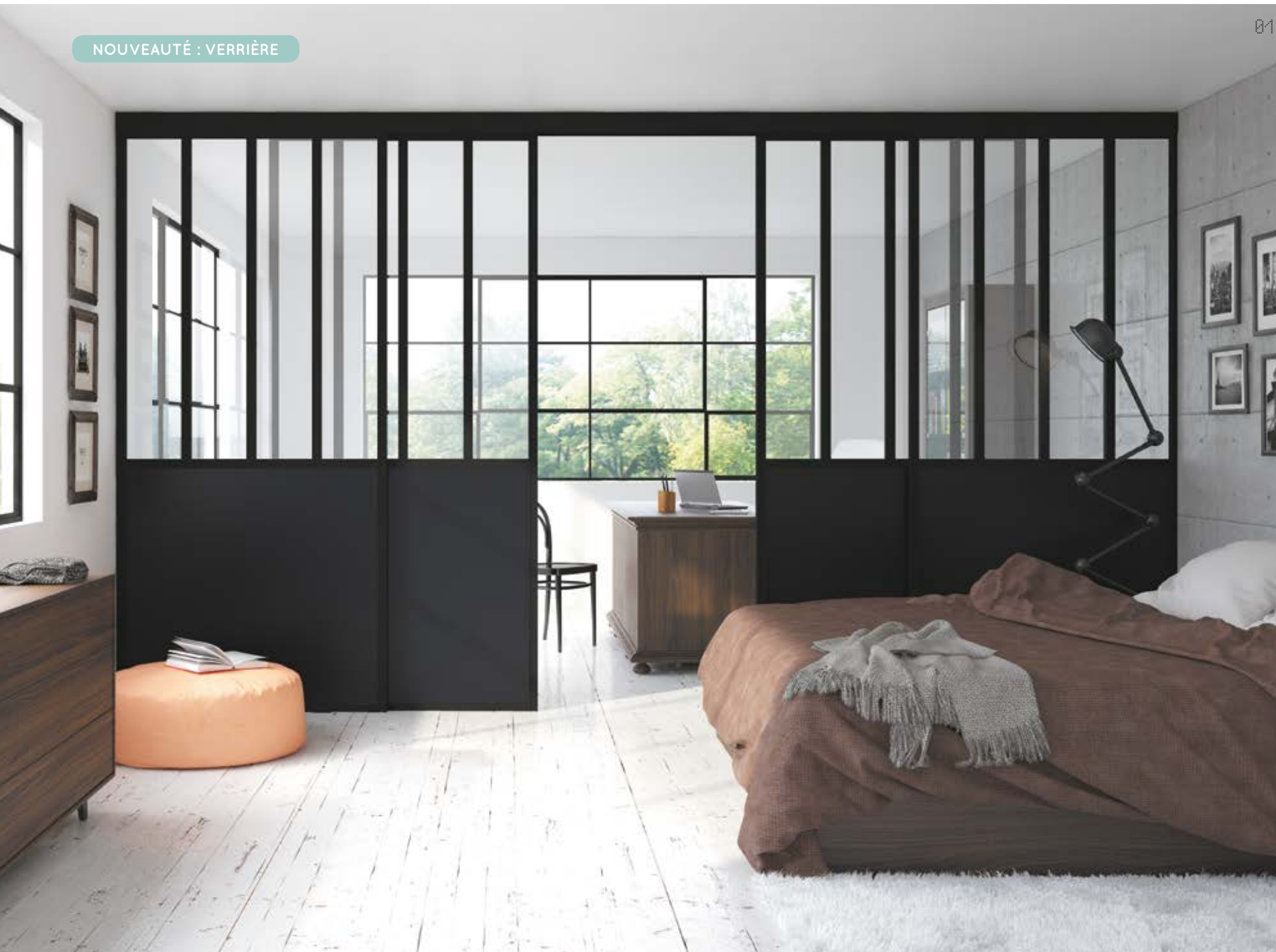

NOUVEAUTÉ : VERRIÈRE

02

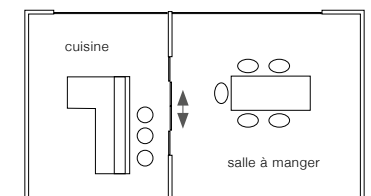

IMPLANTATION 4
4 VANTAUX - 2 RAILS
FIXATION AU PLAFOND

03

**Plus de compromis,
choisissez la finition de chaque face
selon la déco de vos pièces !**

Les modèles Diamant et Rubis
tandem/altitude sont recto verso.

RECTO



*01_ Diamant altitude argent brillant,
modèle integra, 1 face vitre laquée gris
tendre et 1 face miroir argent*

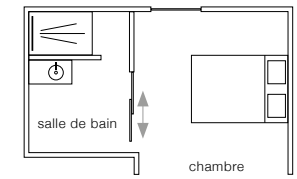

IMPLANTATION 4
2 VANTAUX - 2 RAILS
FIXATION AU PLAFOND

VERSO

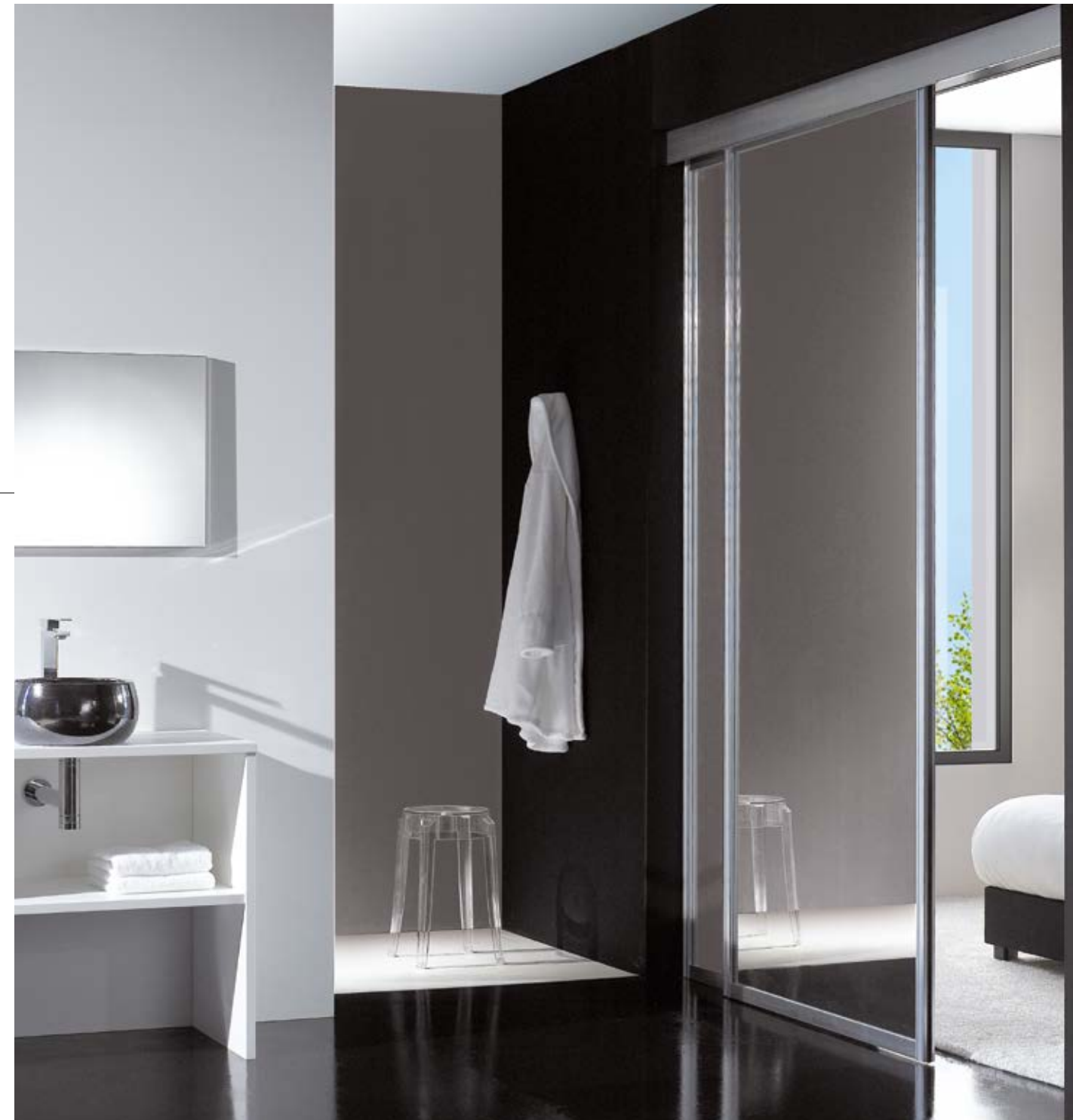

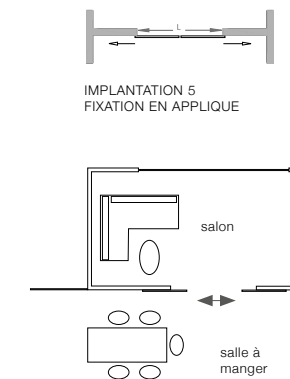
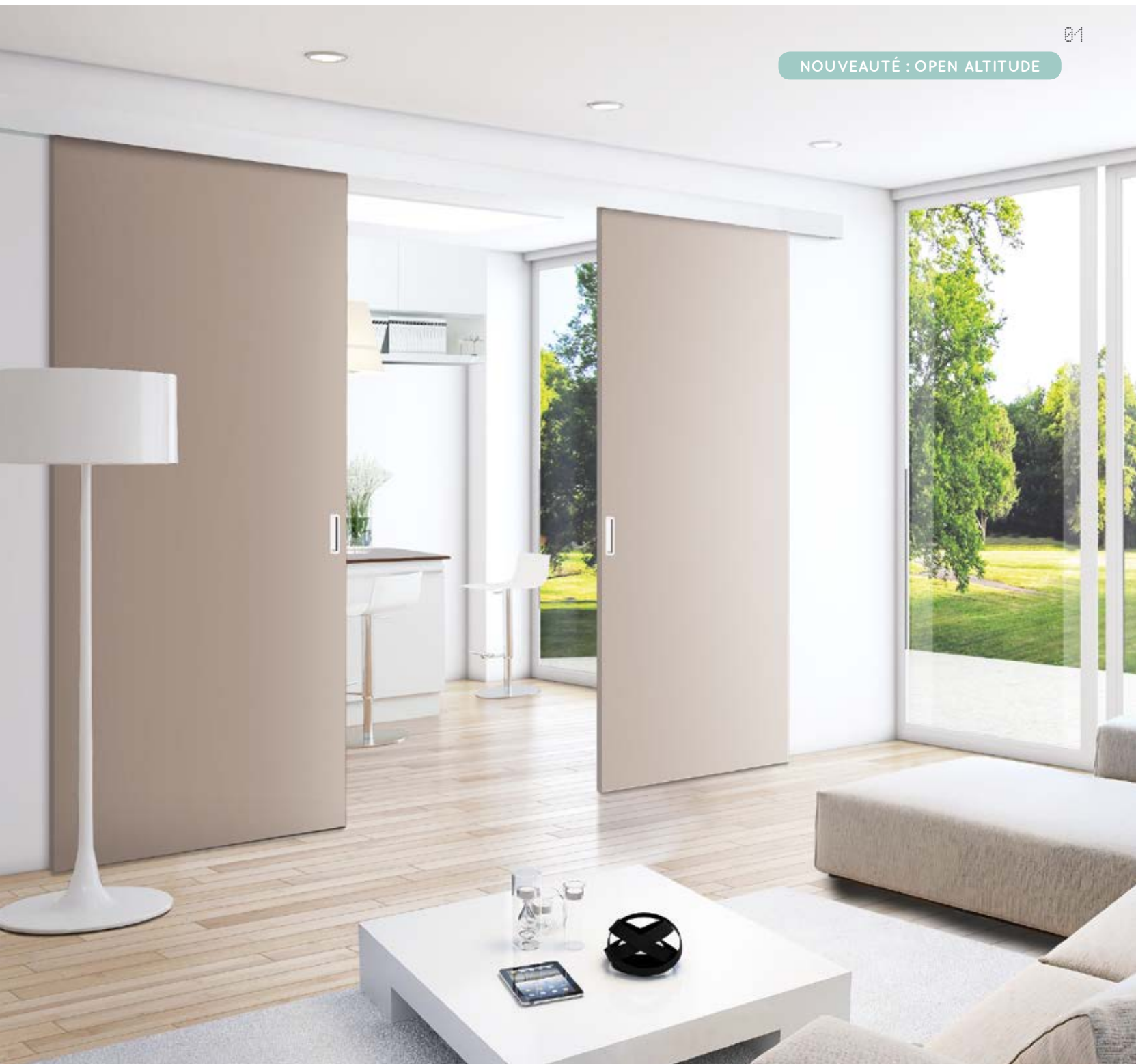
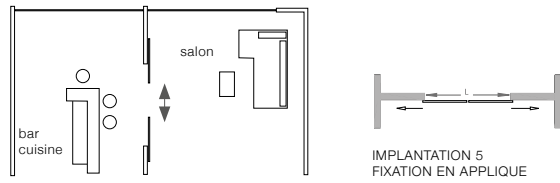

02

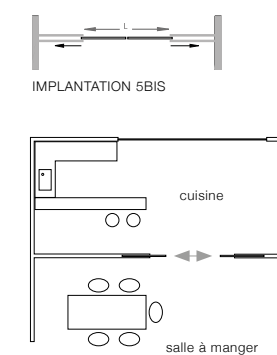

03

01_ Open altitude, décor argile
 02_ Rubis altitude argent mat, vitre laquée acier métallisé modèle trio ruban (option : poignées encastrées)
 03_ Rubis altitude argent mat, vitre feuilletée dépolie (option : poignées encastrées) intégrée dans un châssis pour porte à galandage



*Dressing twist et miroir, portes de séparation
diamant tandem noir mat modèle intégral, vitre
feuilletée fumée noire*

Un dressing 100 % sur-mesure !

Les rangements sur-mesure vous permettent de jouer avec les volumes, les matières, les couleurs...

Vous pouvez adapter votre dressing selon vos envies pour qu'il réponde parfaitement à vos besoins autant esthétiques que fonctionnels.

Les joues se font plus courtes, les façades des blocs tiroirs et les tablettes se parent de miroirs...



Miroirs argents posés sur tablettes, blocs tiroirs et tablettes-plinthes, façades de tiroirs avec miroirs argent et système pousse-lache.





01



02



01_ Diamant argent brillant,
1 vantail miroir argent et 3
vantaux vitres laquées terra,
dressing cimba
02_ Aménagement blanc
premium, poignées block

01

NOUVEAUTÉ : PROFONDEUR 300 MM
POUR BIBLIOTHÈQUE

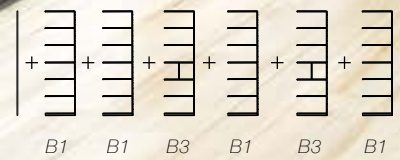

02

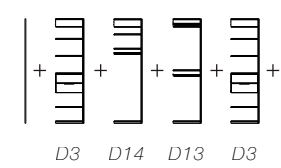

03



04



05

- 01_ Bibliothèque composable avec fond bardolino naturel
- 02_ Rangement composable sans fond driftwood
- 03_ Portes coulissantes diamant argent brillant, 2 vantaux driftwood, 2 vantaux taupe
- 04_ Déclinaison 3 extensions driftwood
- 05_ Déclinaison 2 extensions noir

01



02

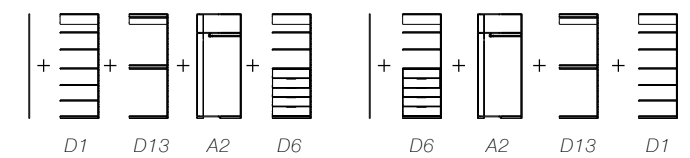
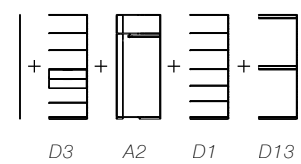

01_ Dressing composable sans fond chêne authentique brun
02_ Dressing composable avec fond beige rosé

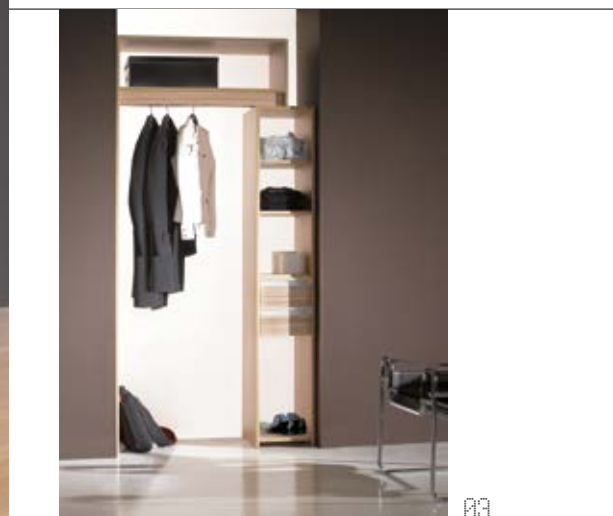

01

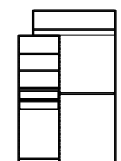

- 01_ Astucio 12.18 driftwood + 1 tringle penderie**
- 02_ Easy bleu colombe, caisson 640 + 2 liaisons (tablette + penderie) sur-mesure**
- 03_ Astucio 9.12 coco bolo**

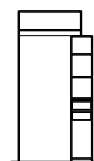

Dressing linéalu sol/plafond avec rangement argile, 1 bloc 2 tiroirs H190 sur roulettes, 1 bloc 3 tiroirs H190, 1 penderie télescopique, 1 barre penderie, 1 porte-pantalons coulissant, 13 tablettes



montant double autoportant DA



montant sol / plafond SP



montant sol / cloison SC



montant sol / mansarde SM



pied réglable de 15 mm, Ø 50 mm



support tablette verre





Porte-pantalons double coulissant, chromé (module L675 minimum entre joues) P365 (14 pantalons) et P465 (18 pantalons)



Porte-pantalons simple coulissant, chromé (module L360 minimum entre joues) P365 (9 pantalons) et P465 (12 pantalons)



Tiroir porte-pantalons coulissant, barres chromées, 3,5 ou 7 barres, H126 mm à sortie partielle avec amortisseur. Sortie totale en option. **SUR-MESURE**



Porte-jupes pliant coulissant, (recoupable en longueur) L500, argent/noir



Porte 32 cravates coulissant, (recoupable en longueur) L500, argent/noir



Porte-ceintures coulissant, (recoupable en longueur) L500, argent/noir



Porte-foulards coulissant, (recoupable en longueur) L500, argent/noir



Porte-cravates/ceintures fixe, L390, chromé



Porte-cravates/ceintures pivotant, H190 P250, chromé



Accroche tout escamotable, avec usinage dans tablette ou élément vertical



Penderie télescopique double 10 kg, (prof. mini 480 mm), noire/tube chromé ou gris/ tube argent, L440 à 610 mm et L600 à 1000 mm



Tringle penderie ovale aluminium 30x15 rainuré (avec supports sous tablette à 45°), argent avec joint antibruit



Tringle penderie ovale acier 30x15 (avec support latéraux), Chromé



Tiroir Porte-chaussures 4 barres chromées, sortie partielle avec amortisseur, hauteur 318 mm. Sortie totale en option. **SUR-MESURE**



Porte-chaussures extensible fixe, (2 rangées), P430 mm L380 à 600 mm et L580 à 1000 mm, chromé



Porte-chaussures extensible coulissant, (2 rangées), P445 mm, L380 à 600 mm et L580 à 1000 mm, chromé



Tiroir à linge Hauteur 510 mm, Dim. sac : H420 x P420 x L250, Profondeur mini 500 mm (utilité 460 mm), Sortie partielle avec amortisseur. Option sortie totale **SUR-MESURE**



Profil dossier suspendu, en aluminium, à visser, profondeur minimum nécessaire 360 mm Attention : prévoir une barre avant et une barre arrière. Découpé, prépercé livré avec vis ou barre à recouper et percer. **SUR-MESURE**



Kit pour tiroir dossier suspendu pour tiroir H318, sortie partielle avec amortisseurs (fortement recommandé en sortie totale), En option : sortie totale. **SUR-MESURE**



Organiseur de tiroirs (à assembler) Finition panneau 12 mm revêtu bouleau, hauteur 120 mm, pour tiroir H190, Prof. 400-450-500 mm, 2 largeurs : 149 mm(S) et 274 mm(L).

Luminaire

Spots basse tension, à connexion rapide, fixes ou orientables dont la géométrie mettra en valeur vos façades et éclairera vos intérieurs. La fixation originale sous forme de fourchette à glisser sous le rail haut assure une mise en œuvre aisée et discrète de l'ensemble. En option : détecteur infrarouge.



Line, orientable



Access, orientable



Square, fixe



Glass, orientable



Spot led



Barre penderie éclairante à leds



Luminaire TL 20W, L600, connectable

Compléments



Système pousse-lache, ouverture par pression pour les portes sur charnières



Serrure à paillette pour porte sur charnières ou tiroir



Roulette avec frein, pour bloc-tiroir, finition aluminium, H110 mm, Ø 80 mm



Pied carré réglable finition alu chromé hauteur 16 mm, 60 x 60 mm



Pied aluminium, section 30 x 30 mm, H150 mm, argent anodisé



Support sous tablette, chromé, argent



Loqueteau magnétique pour porte abattable



Fixation murale invisible



Fixation murale pour meuble suspendue avec fond résistance 65 kgs



Charnière ouverture 170°



Charnière pour porte en prolongement (avec amortisseur)



Charnière d'angle 45° (avec amortisseur)

Poignées, boutons



Forme de passage de main, largeur bloc mini 370 mm



Poignée Profil prise de main, argent, H32 mm en plus de la façade, longueur sur-mesure à la largeur du tiroir,



Poignée Edge inox brossé, La pièce : L40 mm, L200 mm

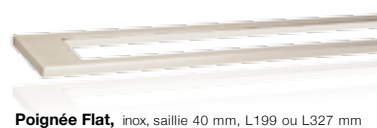

Poignée Flat, inox, saillie 40 mm, L199 ou L327 mm



Poignée fil chromé, argent, blanc saillie 25 mm, entraxe 96 mm



Bouton champignon, blanc, chromé, bronze vieilli saillie 20 mm, Ø 37 mm



Bouton encoche, blanc, chromé, nickelé noir, noir, saillie 25 mm, Ø 20 mm



Bouton strié, inox, saillie 25 mm

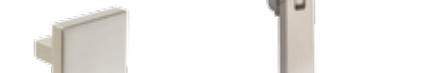

Bouton Block, inox, saillie 33 mm, 45 x 45 mm



Bouton lift, inox, saillie 15 mm



poignée flush, inox, 58 X 71 mm



Poignée Cézame heavy aluminium finition argent mat, dim. 100 x 100, livrée non posée (adhésive)



Poignée Cézame light aluminium finition argent mat, dim. 100 x 35, livrée non posée (adhésive)

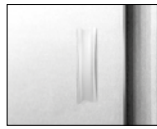

Onglet coulisseau usinage sur verre pour prise de main



Poignée barre, chromée, saillie 35 mm, L250, L384, L556 ou L756 mm

Nuancier

PANNEAUX / RANGEMENTS

N Nouveauté

★ Disponible en panneau 25 mm



SOFT

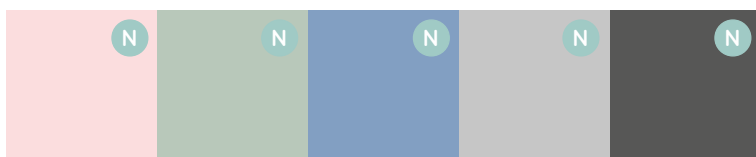

Rose poudré Vert des champs Bleu colombe Gris souris Gris anthracite

NATURE



★ Blanc ★ Blanc premium ★ Beige rosé ★ Argile ★ Taupe



★ Lava Lie de vin Rouge vif Noir



Laiton Titan ★ Béton clair ★ Béton foncé

CHIC



★ Cimba ★ Twist Wave blanc Wave noir

LEGUAN



Leguan noir Leguan doré Leguan nacré

NOTA :
Les finitions wave blanc, wave noir et les leguan sont disponibles uniquement pour les portes.

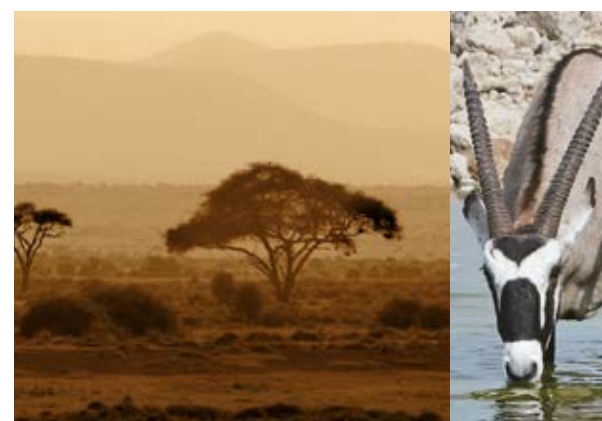

MDF destiné à être verni, peint ou tapissé

BOISÉS



Blanc ligné ★ Acacia Hêtre Cerisier romana ★ Merisier kingston

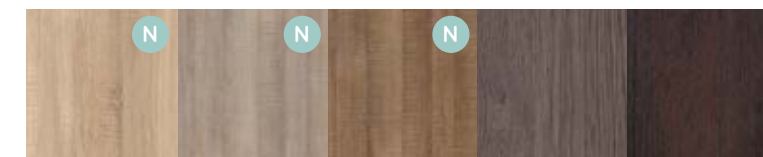

★ Chêne bardolino naturel ★ Chêne authentique gris ★ Chêne authentique brun ★ Chêne anthracite ★ Chêne chocolat

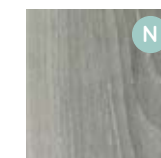

Chêne blanchi

EXOTIQUE

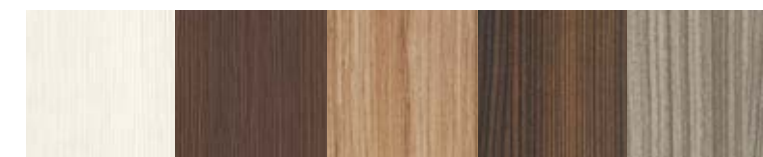

Woodline crème Woodline café Coco bolo Pin ambré Driftwood

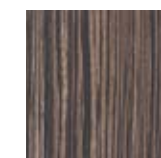

Zébrano

LAMBRIS, PERSIENNES



Blanc veiné Hêtre Acacia Cerisier romana Merisier kingston

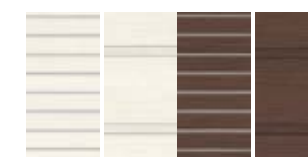

Woodline crème Woodline café

▲ Lambris disponible en gamme acier

Nuancier

VITRES ET MIROIRS / PROFILS

N Nouveauté

VITRES LAQUÉES

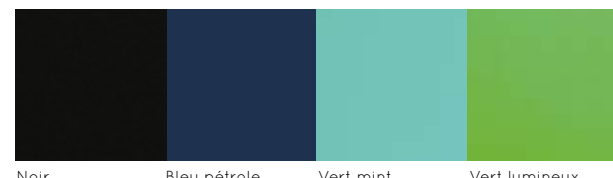
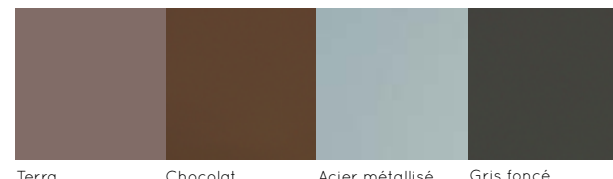

VITRES LAQUÉES INCISÉES (incision argent face arrière)

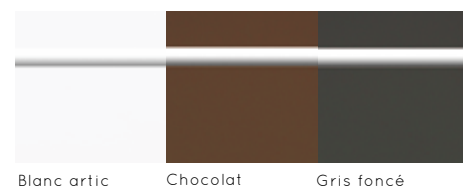

VITRES CONTRAST

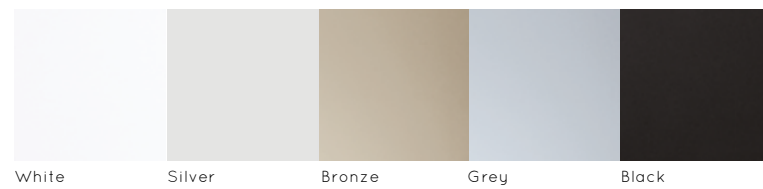

VITRES CONTRAST INCISÉES (incision brillante face avant)

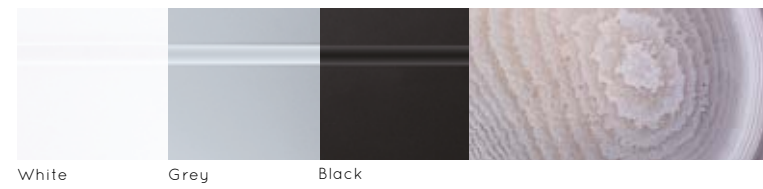

MIROIRS

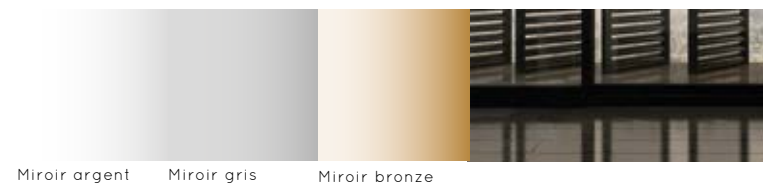

VITRES POUR SÉPARATIONS DE PIÈCES ET VERRIÈRES



COLLECTION EXCLUSIVES

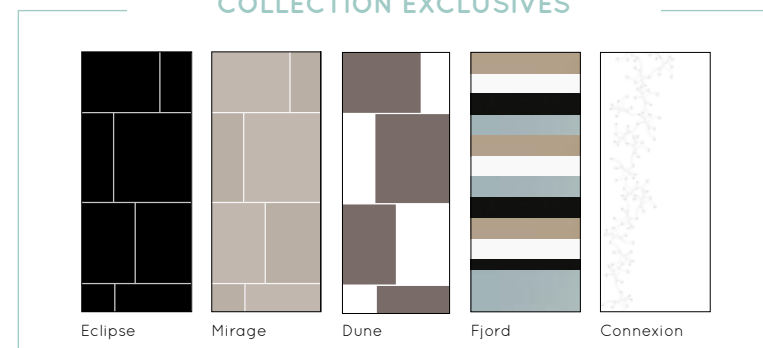

PROFILS GAMME ACIER - pour panneaux 10 mm

AGATE couissant ou battant uniquement blanc et argent laqué

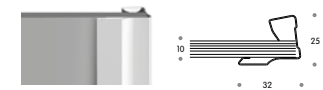

STRASS couissant ou battant

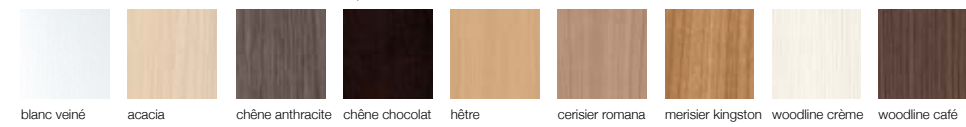
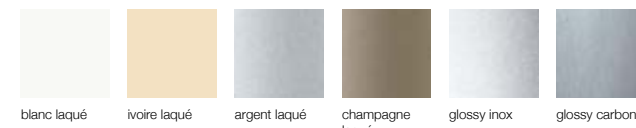

PROFILS GAMME ALU - pour panneaux 16 mm

AMBRE couissant ou battant uniquement blanc laqué et argent mat

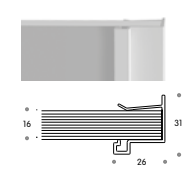

PLATINE couissant ou battant

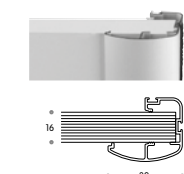

JADE couissant ou battant

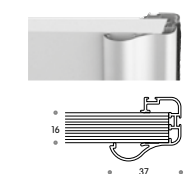

DIAMANT couissant ou battant non disponible en enrobé

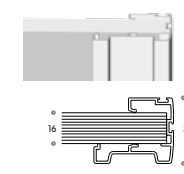

CÉZAME uniquement couissant

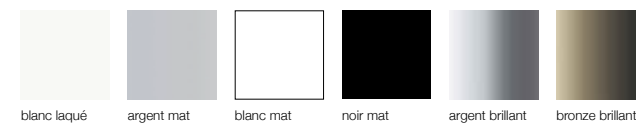
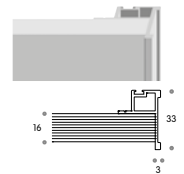

PROFILS GAMME ALU - séparations de pieces pour panneau 19 mm

DIAMANT Altitude / Tandem non disponible en enrobé

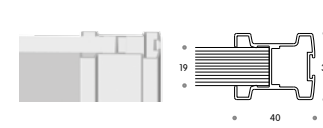

RUBIS Altitude / Tandem



OPEN Altitude

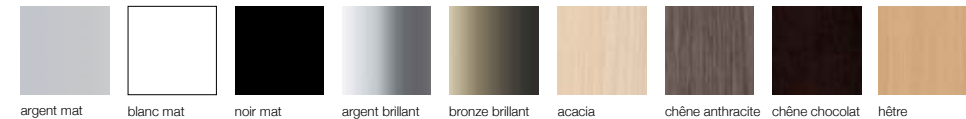
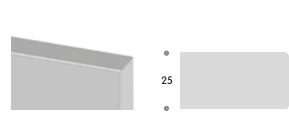

Disponible dans l'ensemble des coloris de la gamme en panneau de 25 mm d'épaisseur

Les portes de placards

Composition des portes

Rail haut
En version enrobée, le rail haut est assorti aux profils.

Guidage
Les portes acier sont pourvues de guides-brosses en partie haute qui contribuent à la rigidité de la porte et rendent le coulissement feutré. Les portes aluminium sont équipées de guides roulettes en partie haute qui facilitent le glissement du vantail.

Panneaux, vitres
Composés de PPSM (Panneaux de Particules Surfaccés Mélaminés), ils respectent les normes européennes de protection de l'environnement E1. Leur épaisseur varie selon les modèles en version acier 10 mm (strass et quartz), en version aluminium 16 mm (Platine, Diamant, Jade et Cézame) et 19 mm (Diamant Altitude et Rubis), ils peuvent être habillés de miroirs, de vitres laquées ou de vitres Contrast.

Roulement
Les roulettes à roulement à billes contribuent au silence dans les déplacements des vantaux. Elles sont équipées de systèmes anti-déraillement et de vis de réglages pour les éventuels faux aplombs.

Rail bas
Les portes reposent sur un rail bas extra-plat ou surélevé. En version acier enrobé et aluminium extra plat, le rail bas demeure laqué afin de ne pas nuire au roulement. En version aluminium, le rail surélevé (gamme Jade, Platine, Diamant et Cézame) dissimule les roulettes et constitue également une protection en partie basse. En version enrobée, il sera assorti au rail haut et aux profils.

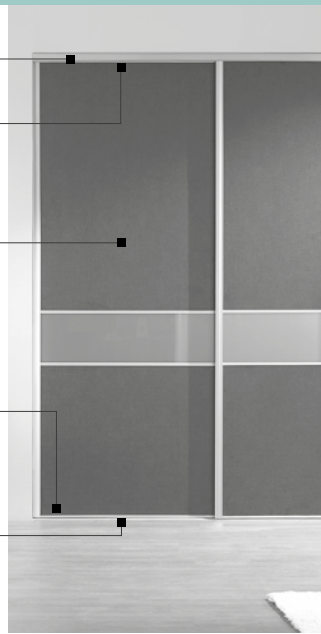

VITRES LAQUÉES :

Modèles acier : épaisseur 4 mm dotées d'un film adhésif antibris et collées sur un panneau MDF laqué de 6 mm.

Modèles aluminium : épaisseur 4 mm, dotées d'un film adhésif antibris et collées sur un panneau de 12 mm pour modèles Cézame, Jade, Platine et Diamant et sur un panneau de 15 mm pour les modèles Diamant Tandem/Altitude et Rubis Tandem/Altitude.

VITRES CONTRAST :

Modèles aluminium : épaisseur 4 mm, dotées d'un film adhésif antibris et collées sur un panneau de 12 mm pour modèles Cézame, Jade, Platine et Diamant et sur un panneau de 15 mm pour les modèles Diamant Tandem/Altitude et Rubis Tandem/Altitude.

VITRES INCISEES :

Une incision brillante ou argent de 8 mm de hauteur tous les 250 mm. Vitre laquée de 4 mm avec adhésif antibris collée sur panneau mélaminé de 12 mm pour modèles Cézame, Jade, Platine et Diamant et sur un panneau de 15 mm pour les modèles Diamant Tandem/Altitude et Rubis Tandem/Altitude.

MIROIRS :

Modèles acier : épaisseur 4 mm dotés d'un film adhésif antibris et collés sur un panneau MDF laqué de 6 mm.

Modèles aluminium : épaisseur 4 mm, dotés d'un film adhésif antibris et collés sur un panneau mélaminé de 12 mm pour Cézame, Jade, Platine et Diamant et sur un panneau de 15 mm pour les modèles Diamant et Rubis Tandem/Altitude.

VITRES et VITRES FEUILLETÉES : Uniquement pour modèles Tandem et Altitude. Les vitres sont maintenues par un joint dissimulé dans un profil aluminium.

Guide des modèles Sillage

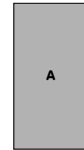

INTEGRA
Vitre ou panneau intégral

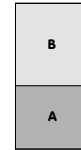

DUO
Traverse positionnée à 1100 mm du bas (cote entraxe traverse)

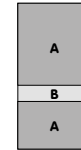

TRIO RUBAN
Ruban de 250 mm, traverse haute positionnée à 1100 mm du bas (cote entraxe traverse)

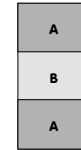

TRIO 1-1-1
3 parties égales

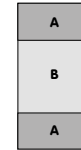

TRIO 1-2-1
Parties haute et basse = 25% de la hauteur, partie centrale = 50% de la hauteur

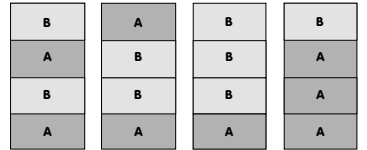

QUADRO 1-1-1-1
4 parties égales

A et B peuvent être différents ou identiques, 2 remplissages différents maxi par vantail.

Remplissage recto seul pour les portes de placard.

Remplissage recto verso pour les séparation de pièces :

- **modèle Integra** : pour tous modèles, choisissez obligatoirement un recto + un verso sauf décor 19 mm, vitre simple et vitre feuilletée
- **modèles Duo, Trio, Quadro** : procéder de même en associant partie A + partie B + plus-value traverse(s) séparative(s) selon modèle

Par défaut le veinage du panneau est à la verticale.

TRAVERSES SÉPARATIVES :

GAMME ACIER PORTES

Avec profil STRASS

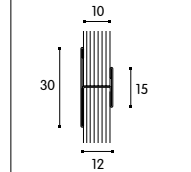

Traverse 30/15

Hauteur de traverse au choix H30 ou H15, par défaut H30

GAMME ALU PORTES

Avec profils PLATINE SILLAGE, JADE SILLAGE, DIAMANT SILLAGE

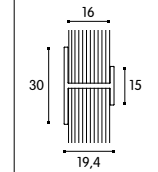

Traverse 30/15

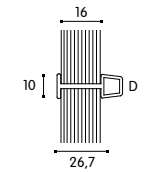

Traverse 10/D

(non disponible en enrobés)

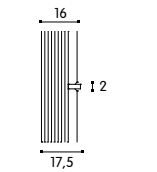

Traverse filet

(uniquement argent)

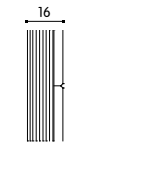

Bord à bord sans traverse

Par défaut la version 30 sera fournie. La ou les traverses 30/15 sont coordonnées avec les profils. La traverse D est réservée uniquement pour le profil Diamant. La traverse filet et le bord à bord sans traverse sont disponibles uniquement en vitres et miroirs.

GAMME ALU SÉPARATIONS DE PIÈCES

Avec profils RUBIS ALTITUDE/TANDEM, DIAMANT ALTITUDE/TANDEM

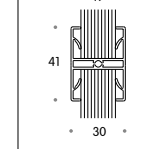

Traverse

Séparation de pièces

TANDEM (roulant au sol)

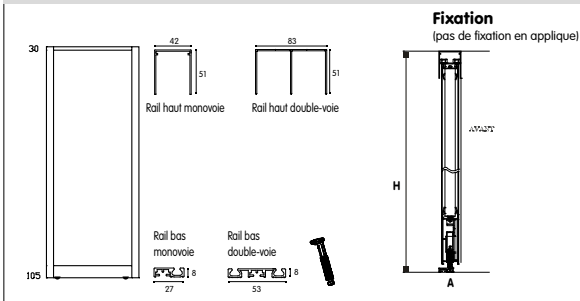

ALTITUDE (suspendue sans rail au sol)

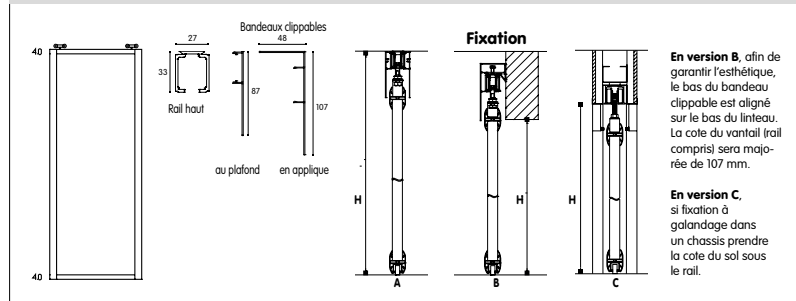

IMPLANTATIONS (X = largeur hors tout du vantail)

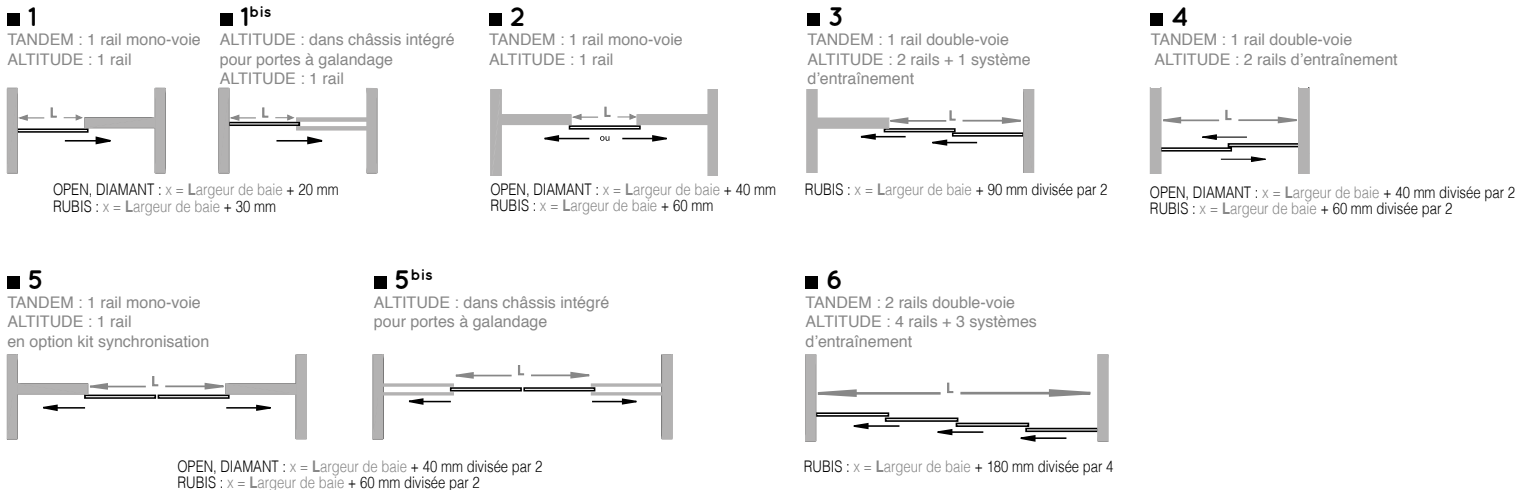

Open

Portes battantes ou pliantes sur charnières invisibles avec bâti MDF enrobé assorti

FINITIONS BÂTI

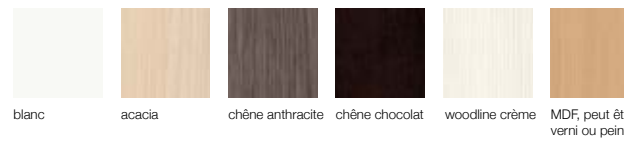

PANNEAU 19 mm

Chant ABS 2 mm
Blanc, décors

MIROIR OU VITRE 4 MM
COLLÉ SUR PANNEAU 16 mm

Chant ABS 2 mm
Blanc, décors (à préciser lors de la commande)

SENS D'OUVERTURE

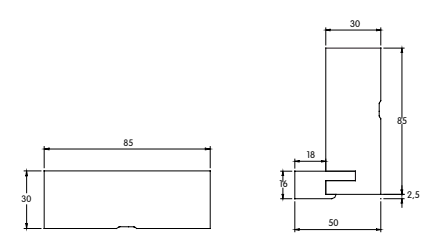
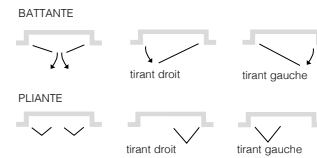

traverse haute (et basse si option) montant + cache-jeu

Positionnement du cadre

Vue de face

Positionnement des charnières

Le rangement modulaire

EASY

Profondeur unique 480 mm

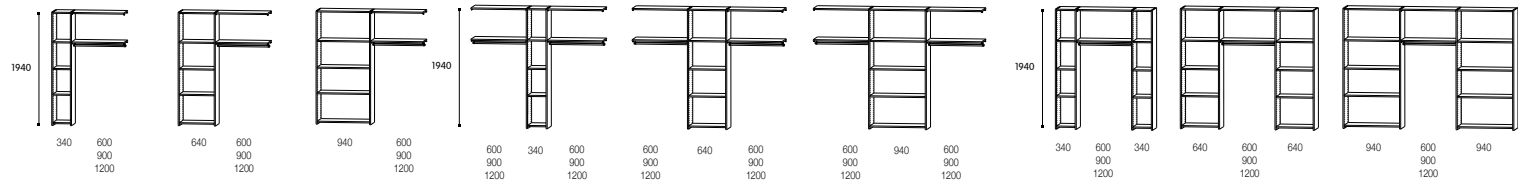

PANNEAU 19 mm
Chant ABS 8/10°
Blanc, décors

ASTUCIO

Extensible et réversible droite/gauche

Ce système dissimule des trésors d'astuces : extensible et réversible, il a un caractère «modulaire sur-mesure» tout à fait original sans découpe. Il est également doté de tiroirs et peut recevoir en complément n'importe quel caisson modulaire.

Astucio 9.12

Composition :

- 1 CAISSON - H 1940 x L 340 x P 480
- 2 joues H 1940 x P 480, 5 tablettes L 302 x P 480 (3 fixes et 2 mobiles), 2 tiroirs H 158 avec amortisseurs et poignée prise de main.

- 1 EXTENSION H 2324 - L 980 - P 480
- 1 joue H 2324 x P 480, 1 joue H 384 - P 480, 2 tablettes L 942 - P 480 (2 fixes), 1 tringle ovale chromée L 942 + supports latéraux, 1 bandeau cache-tringle.

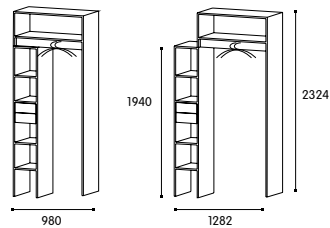

Capacité rangement à plat : Mini : 3092 mm linéaire / Maxi : 3413 mm linéaire + les tiroirs.

Astucio 12.18

Composition :

- 1 CAISSON H 1940 x L 640 x P 480
- 2 joues H 1940 x P 480, 5 tablettes L 602 x P 480 (3 fixes et 2 mobiles), 2 tiroirs H 158 avec amortisseurs et poignée prise de main.

- 1 EXTENSION H 2324 x L 1280 x P 480
- 1 joue H 2324 x P 480, 1 joue H 384 x P 480, 2 tablettes L 1242 x P 480 (2 fixes), 1 tringle ovale chromée L 1242 + supports latéraux, 1 bandeau cache-tringle.

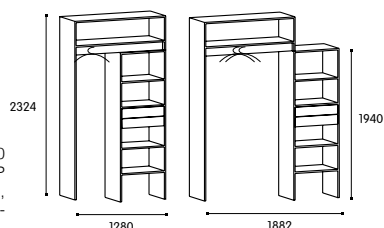

Capacité rangement à plat : Mini : 4892 mm linéaire / Maxi : 5513 mm linéaire + les tiroirs.

Caissons complémentaires

Chaque caisson est composé de :

- 2 joues (perforation débouchante syst. 32) chants face + haut (CM 19) plaqués,
- 3 tablettes fixes (par excentrique).

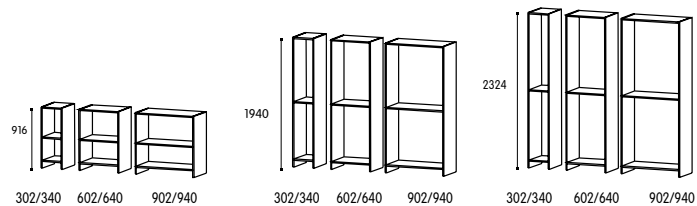

EQUIPEMENTS POUR CAISSONS

Les équipements pour caissons (tablettes - tiroirs - penderies)

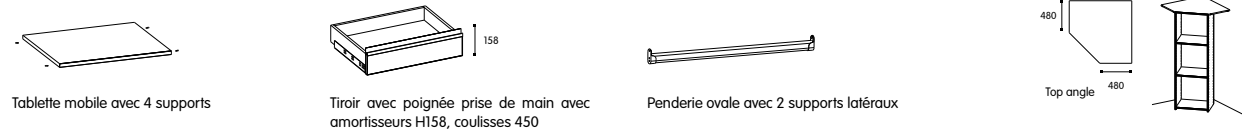

Lors de la commande d'un **Top Angle**, le caisson est réduit de 19 mm en hauteur afin qu'il se situe au niveau des caissons mitoyens. Il inclut également un fond de 10 mm de même couleur et de largeur hors tout du caisson à visser en applique.

Les finitions : joues - montants à vos mesures

Les éléments de liaison : tablettes - toits - penderies à vos mesures

Le rangement sur-mesure

LE 100%
SUR-MESURE

Pour tous vos projets de dressings, de rangements ou d'aménagement, le 100% sur-mesure de Coulidoor répond à tous vos besoins. Retrouvez toutes les informations complémentaires sur notre site internet coulidoor.fr

Le rangement composable

PRINCIPE DE COMPOSITION DE GAUCHE À DROITE :

- Prendre 1 départ puis compléter par des extensions linéaires (D) ou d'angles (A) pour dressing et uniquement des extensions linéaires (B) pour une bibliothèque (les extensions peuvent être de largeurs différentes).
- Finaliser votre composition avec les montants de finition.

HAUTEUR unique : 2164 mm

2 PROFONDEURS AU CHOIX :
300 mm pour bibliothèques
et 500 mm pour dressing

LARGEUR : sur-mesure au mm

PANNEAU 19 mm
Chant ABS 8/10°
Blanc, décors

ATTENTION :

- La largeur de l'extension s'entend y-compris élément vertical (séparation). La largeur intérieure correspond donc à la largeur de l'extension diminuée de 19 mm
- L'extension finale (droite) est équipée d'une joue percée sur uniquement la face intérieure.
- Les compositions des extensions ne sont pas modifiables mais peuvent recevoir des accessoires, voir p42/43.
- Attention à l'ouverture des tiroirs avec le recouvrement des vantaux.

■ 1 : Départ

- joue gauche perforée 1 face



■ 2 : Extensions linéaires (D ou B) largeur sur-mesure

- 1 tablette avec plinthes
- 1 tablette avec plinthes
- 1 tablette haute fixe avec bandeau arrière pour équerrage (de base) ou fond (option)
- 1 tablette fixe intermédiaire
- X tablettes mobiles, penderies, tiroirs...

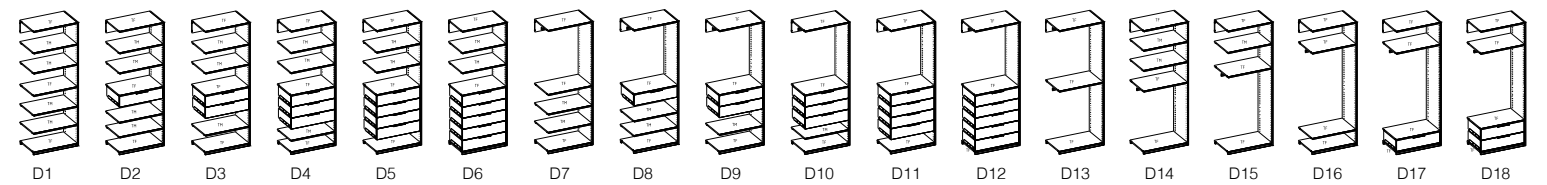

• Hauteur 190 mm avec poignée Edge argent sortie partielle avec amortisseur

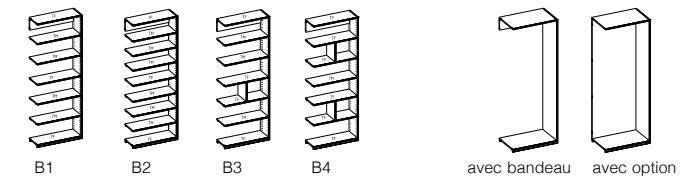

■ 3 : Extensions d'angles (A)

- 1 tablette avec plinthe arrondie (rayon 80)
- 2 tablettes fixes arrondies (rayon 80)
- 1 ou 2 penderies d'angle
- 1 fileur support angle 4 chants plaqués ou fond (en option)

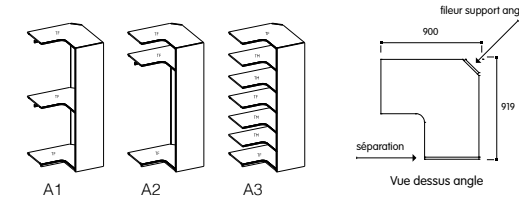

■ 4 : Finition

- Montant de finition non perforé (hauteur et profondeur sur-mesure)



LINEALU

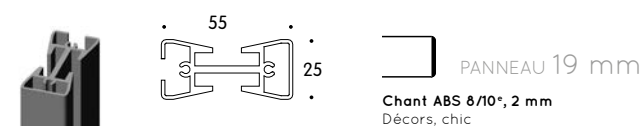

Structure aluminium jusqu'à 2650 mm de hauteur.
Finition argent. (1 montant maximum tous les 1000 mm)

Avec ses différents modules de fixation, Linéal se positionne partout dans une pièce. Complété par des tablettes décors (voir finitions p44/45) ou verre 8 mm, des blocs-tiroirs H126 et H190 et des open box (casiers sans fond), créez l'aménagement qu'il vous faut (profondeur mini 330 mm maxi 550 mm).

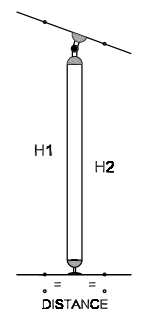

Pour la configuration sol/mansarde, la prise de cotes est à réaliser selon le croquis ci-contre : mesure des 2 hauteurs H1 et H2 + la distance intermédiaire.

Conception et réalisation du catalogue : **sens** Communication - Caen

sens Design - Caen, cabinet de Design Anne et Philippe Sorigué

Photos : Vue d'Ouest, Studio Garnier, Gilles Marquis, Sens

Fotolia © Alexandre Zveiger, Unclesam, virtua73, Christian Hillebrand, 3darcastudio, bitter, Aleksandar Todorovic, GoodMood Photo, jonnysek, Blazej Lyjak, Morozova Tatiana, Franco Visintainer, tiero, Andrzej Kubik / Agencja Kubik, lucas, Alena Ozerova, Alexander Potapov, XtrevaganT, Igor Mojzes

CACHET DISTRIBUTEUR



www.coulidoor.fr

**Restez connecté : actualités,
conseils, cahiers techniques,
galeries photos...**

info@coulidoor.fr

COULIDOOR Nord-Ouest Siège Social
Z.I. de La Mesnillière - 14790 VERNON
Tél. : 02 31 71 26 00 / Fax : 02 31 26 77 37
N° TVA INTRACOM FR67339755969

COULIDOOR Sud-Est
Z.A. Les Fouillouses Ouest - 26140 SAINT-RAMBERT D'ALBON
Tél. : 04 74 84 36 00 / Fax : 04 75 31 25 60

COULIDOOR Sud-Ouest
2 chemin Clément Lafargue - Z.I. de Malleprat - 33650 MARTILLAC
Tél. : 05 57 34 00 20 / Fax : 05 57 34 00 15

COULIDOOR Réunion
20, rue Pierre Brassolette - 97420 LE PORT
Tél. : 00 262 71 18 40 / Fax : 00 262 71 01 79

COULIDOOR Nouméa
19, rue Forest Ducos
Ducos BP 7301 - 98801 NOUMÉA Cedex
Tél. : 00 687 28 63 60 / Fax : 00 687 28 17 22



Avec Ecofolio
tous les papiers
se recyclent.

Les teintes reproduites sur ce document ne peuvent en aucun cas servir de référence contractuelle. L'ensemble des produits fait partie d'une exclusivité de création Coulidoor. Le fabricant se réserve le droit de modifier tout ou partie de ses fabrications sans préavis. Reproduction interdite.